

LAMPADE SCIALITICHE PENTALED 63N

PENTALED 63N

PentaLED 63N è un'apparecchiatura ad altissima tecnologia progettata per garantire eccellenti prestazioni. Essa è composta da 72 riflettori ellittici suddivisi in 8 moduli da 9 LED ciascuno. La focalizzazione dei moduli avviene meccanicamente ruotando l'impugnatura. La molteplicità delle sorgenti luminose e il sistema di luce riflessa permettono di ottenere l'effetto scialitico, per una illuminazione tridimensionale e senza ombre.

Usò confortevole

Grazie al principio di luce indiretta, la lampada orientata in differenti posizioni non abbaglia il chirurgo e gli assistenti.

La dimensione del campo illuminato si regola meccanicamente con l'impugnatura in relazione alla tipologia di luce che la specialità chirurgica richiede.

Caratteristiche di illuminazione superiori

I comandi posti sulla tastiera a membrana attivano le funzioni di:

- selezione della temperatura di colore 5.000°K e 4.500°K
- regolazione dell'intensità luminosa fino a 160 Klx
- acceso/spento

• endoed con selezione colore (luce di supporto per operazioni in endoscopia)
La temperatura di colore a 5.000°K stimola la concentrazione del chirurgo, non affatica la vista, riproduce fedelmente il colore dei tessuti e aumenta la definizione dei contorni.

Performance affidabili e durature

La progettazione modulare della scheda elettronica di alimentazione dei LED garantisce continuità di luce anche nel remoto caso di guasto ad un LED. La luce è protetta da uno schermo diffusore in vetro temperato, rivestito da una speciale pellicola che evita la caduta di frammenti in caso di rottura.

Facile manovrabilità

Le dimensioni ridotte e il riflettore garantiscono un'alta manovrabilità e stabilità. Rotazione morbida a 360°.

L'estrema leggerezza della struttura, la barra trattata in alluminio sulla parte frontale della cupola, la parabola ultra-sottile (solo 13 cm) permettono movimenti semplici.

Gruppo batteria, camera TVCC, braccio porta-monitor su richiesta

Ogni lampada può essere fornita con un gruppo batterie di emergenza con carica-batterie automatico (ore di autonomia: 1,5 per 63N, 4 per 30N, camera TVCC o braccio porta monitor).

Certificazione completa

In conformità con il Regolamento UE 2017/745 Classe I - Dispositivo medico. Manuale QR: GB, FR, IT, ES, PT.

63N 160.000 LUX

MADE IN ITALY

RIMSA

CE

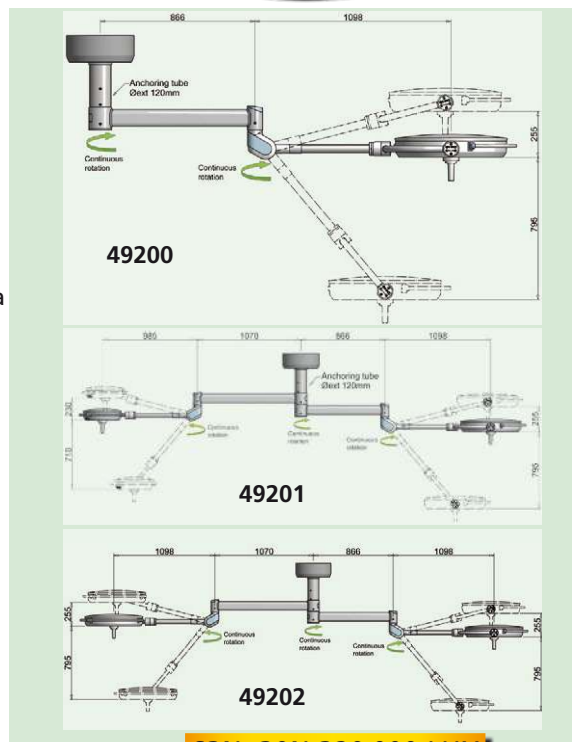

63N+30N 320.000 LUX
(160.000+160.000 LUX)

Codice GIMA	LAMPADE SCIALITICHE PENTALED 63N - DA SOFFITTO*
49200	PENTALED 63N* - 160.000 LUX
49201	PENTALED 63N + 30N doppio** - 320.000 LUX - compact
49202	PENTALED 63N + 63N doppio** - 320.000 LUX - plus
*Soffitti >3,41 m necessitano 49220 **Soffitti >3,53 m necessitano 49220	
ACCESSORI	
30738	Impugnatura autoclavabile - di ricambio
49205	Braccio porta monitor - autonomo
49206	Controllo remoto IR
ACCESSORI DA ORDINARE CON LA LAMPADA	
49210	Gruppo batteria con carica-batterie automatico per 63N
49211	Gruppo batteria con carica-batterie automatico per 63N + 30N
49212	Gruppo batteria con carica-batterie automatico per 63N + 63N
49214	Camera HD TVCC per 63N - con predisposizione
49215	Braccio porta monitor - integrato con la lampada
49220	Struttura speciale per soffitti alti



63N+63N 320.000 LUX
(160.000+160.000 LUX)

CARATTERISTICHE TECNICHE

		63N	30N
Prestazioni	Intensità luminosa a 1 m di distanza (Ec)	klx 160	160
	Temperatura di colore: doppia selezione	°K 4.500/5.000	4.500/5.000
Dati elettrici	Indice di resa cromatica (CRI)	Ra 96	96
	Diametro del campo luminoso variabile da / a	cm 16-30	14-28
	Energia totale irradiata Ee quando l'illuminazione raggiunge livello max	W/m ² 580	580
	Numero di LED	72	30
	Regolazione messa a fuoco e diametro campo luminoso	manuale	manuale
	Profondità d'illuminamento IEC 60601-2-41 (L1+L2) al 60%	cm 56	65
	Profondità d'illuminamento IEC 60601-2-41 (L1+L2) al 20%	cm 108	115
	Controllo intensità luminosa	% 20-100	20-100
	Endo LED intensità luminosa min - max	klx 5-20	9-25
	Tensione alternata primaria (V ca)	V 100-240	100-240
Tensione continua secondaria (V cc)	V 24	24	
Assorbimento elettrico	VA 67	60	
Frequenza	Hz 50/60	50/60	
Durata LED	h 60.000	60.000	
Dati generali	Colore	RAL 9003	9003
	Altezza minima della sala	cm 260	260
	Diametro esterno del riflettore	cm 63	40
	Superficie di emissione della luce	cm ² 1828	762
Peso	kg 47	39	

LAMPADA GIMALED - 160.000 LUX

81 LED: design sofisticato, ottima illuminazione e caratteristiche meccaniche all'avanguardia per un movimento ultradelicato.

Luce intensa: 27 LED fissi per un'illuminazione centrale e 54 LED (sei moduli da 9 LED ciascuno) mossi da un servo-motore che consente al medico di regolare il diametro del campo di visuale.

Luce senza ombra: 81 LED su una superficie rotonda offrono un'illuminazione elevata ed evitano ombre causate da interposizioni tra il fascio di luce e la superficie illuminata.

Luminosità: selezione di due colori: 4.000 K e 4.600 K, solo LED bianchi, senza ombre colorate.

Principali caratteristiche:

- fascio di luce collimato per una distanza di lavoro da 70 a 160 cm
- elevato indice di resa cromatica (IRC) 95, R9>90
- ottimizzazione della gestione termica dei LED tramite dissipazione del calore per evitare riduzione dell'illuminazione durante l'uso
- lenti ottiche PMMA e schermo protettivo in policarbonato
- Zener: garantisce la luce anche in caso di guasto di un LED
- consumi ridotti, alta efficienza

Controllo elettronico di: intensità luminosa, temperatura di colore, diametro campo luminoso e luce endoscopica.

Codice GIMA	GIMALED
49180	GIMALED - su piantana - 160.000 LUX
49181	GIMALED - su piantana con batteria e caricatore
49182	GIMALED - da soffitto* - 160.000 LUX
49183	GIMALED - da soffitto** - doppia - 320.000 LUX
49197	Impugnatura autoclavabile
49205	Braccio porta monitor - autonomo
49220	Struttura speciale per soffitti alti
49185	Controllo remoto GIMALED murale
Gruppo batteria disponibile su richiesta per tutti i modelli	

*Soffitti >3,41 m necessitano 49220 **Soffitti >3,53 m necessitano 49220

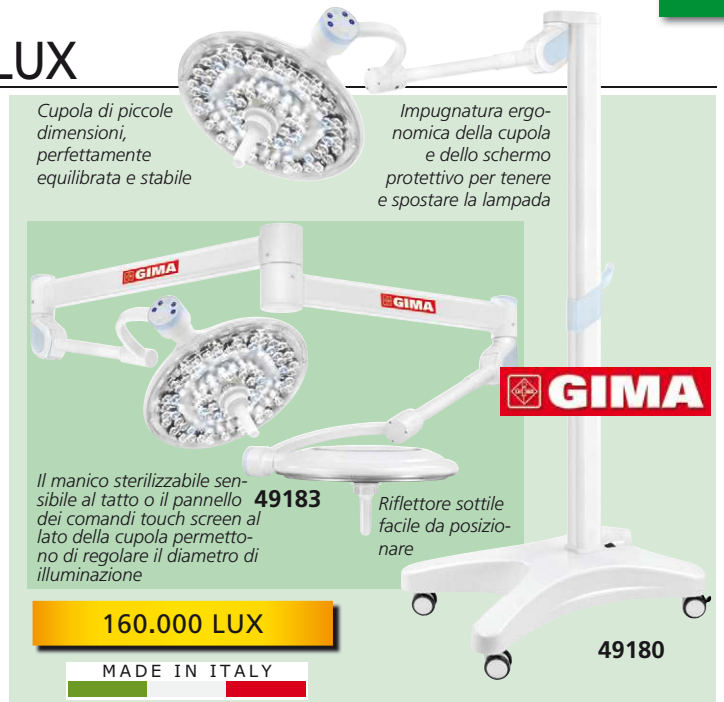

CARATTERISTICHE TECNICHE

Intensità della luce alla distanza di 1 m (Ec)	Klx 160, Klx 320 (solo 49183)
2 temperature di colore selezionabili	*K 4.000 e 4.600
Indice di resa cromatica (IRC)	Ra 95
Ø del campo di luce (regolabile elettronicamente)	11-35 cm
Ø del campo luminoso al 10% dell'intensità luminosa (d10)	260 mm
Ø del campo luminoso al 50% dell'intensità luminosa	150 mm
Energia totale irradiata Ee dove illuminazione raggiunge il massimo livello	W/m² 556
Durata media dei LED	60.000 ore
Tensione di rete:	100-240 V - 50-60 Hz - 61-71 W
Norme:	IEC 60601-2-41 - UE 2017/745

LAMPADA PER CHIRURGIA PENTALED 30E - 160.000 LUX

TECNOLOGIA INNOVATIVA DI ILLUMINAZIONE A LED

PentaLED 30E è un apparecchio compatto hi-tech che garantisce un elevato livello di performance. I suoi 30 riflettori ellittici divisi in 6 moduli comprendono ciascuno 5 LED che forniscono una luce da 160.000 LUX

- scelta tra 4.500 e 5.000 °K: premendo semplicemente un tasto digitale, il chirurgo può scegliere tra due temperature di luce bianca
- **visualizzazione elettronica:** le lenti innovative consentono al chirurgo di aumentare/diminuire elettronicamente il campo luminoso, senza alterare l'intensità della luce
- **comfort elettronico:** la luce indiretta crea un'illuminazione 3D del campo di lavoro senza ombre e senza rischio di abbaglio
- **solo luce bianca** per evitare i rischi di percezione delle variazioni di temperatura del colore o delle ombre colorate
- **profondità elettronica:** il centro della luce è dotato di un modulo a LED aggiuntivo ideato per riflettere la luce profonda. Il chirurgo può quindi lavorare con un'illuminazione 3D perfetta
- **batteria e camera ad alta definizione su richiesta:** batteria opzionale con caricatore automatico (4 ore di autonomia) e camera ad alta definizione integrata (solo per i modelli a soffitto e a muro).

Codice GIMA	PENTALED 30E
30780	PENTALED - su piantana - 160.000 LUX
30779	PENTALED - su piantana (con batterie e caricatore)
30781	PENTALED - da parete - 160.000 LUX
30782	PENTALED - da soffitto* - 160.000 LUX
30783	PENTALED DOPPIA - da soffitto** - 320.000 LUX
30785	Impugnatura autoclavabile - matricola fino a 12071
30738	Impugnatura autoclavabile - matricola da 12072
49205	Braccio porta monitor-autonomo
49220	Struttura speciale per soffitti alti
Gruppo batterie disponibile su richiesta per tutti i modelli	

*Soffitti >3,41 m necessitano 49220 **Soffitti >3,53 m necessitano 49220

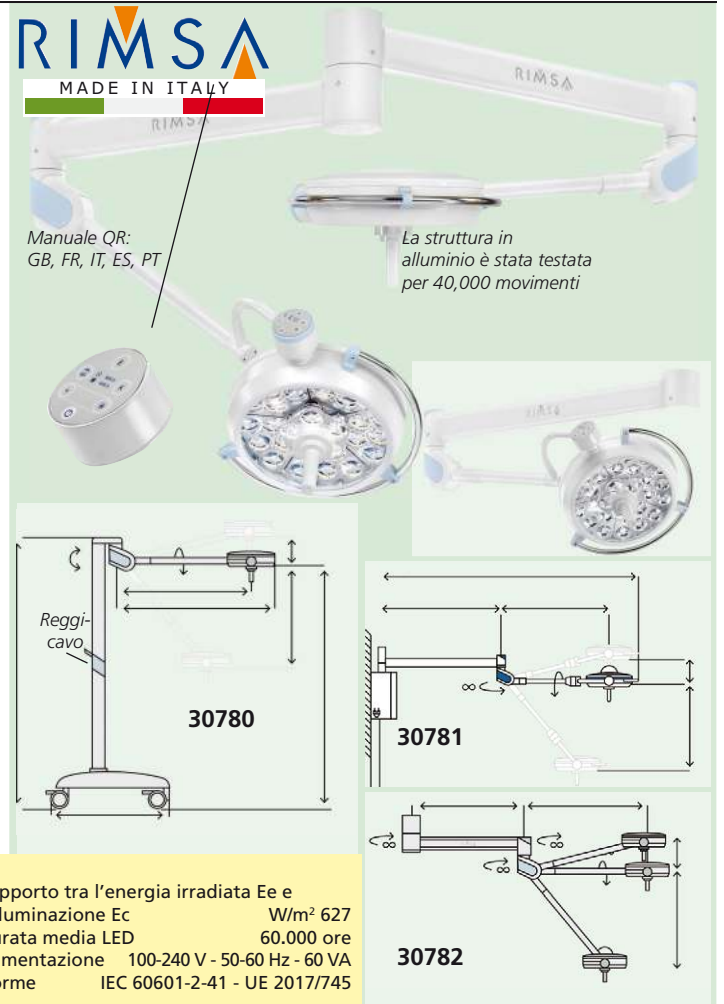

CARATTERISTICHE TECNICHE

Intensità luminosa a 1 m di distanza (Ec)	Klx 160	Rapporto tra l'energia irradiata Ee e l'illuminazione Ec	W/m² 627
Temperatura di colore - selezionabile	*K 4.500 - 5.000	Durata media LED	60.000 ore
Indice di resa cromatica (IRC)	Ra 96	Alimentazione	100-240 V - 50-60 Hz - 60 VA
Campo luminoso (regolazione elettronica)	14-26 cm	Norme	IEC 60601-2-41 - UE 2017/745
Ø del campo luminoso al 10% dell'intensità luminosa (d10)	mm 210		
Ø del campo luminoso al 50% dell'intensità luminosa	mm 80		

LAMPADE A LED QUATTROLUCI - 160.000 LUX

LAMPADE A LED QUATTROLUCI - 4 CUPOLE CON 9 LED CIASCUNA

Design aerodinamico, struttura estremamente pratica, tecnologia avanzata, qualità e prestazioni in un'unica lampada. Il riflettore multi-circolare, progettato per illuminare completamente l'area di lavoro eliminando tutte le ombre, è dotato di impugnatura centrale per facilitare il posizionamento. Il corpo illuminante ultra sottile è dotato di schermo in policarbonato ultra resistente, che garantisce protezione contro eventuali urti accidentali. La rotazione su 4 assi facilita il posizionamento. La cupola è costituita da 36 lenti LED disposte radialmente su 4 moduli di 9 LED ciascuno, per garantire la continuità dell'illuminazione anche nel raro caso di guasto di un singolo LED. L'intensità luminosa è di 160.000 lux. Eccellenti per chirurgia e dentale e maxillofaciale e per chirurgia plastica estetica.

CARATTERISTICHE TECNICHE

Intensità luminosa a 1 m di distanza:	160.000 lux
Temperatura di colore:	4.900° K
Durata media dei 36 LED:	>60.000 ore
Indice di resa cromatica (CRI):	94
Diametro del riflettore:	60 cm
Diametro del campo illuminato:	30 cm
Profondità d'illuminamento IEC 60601-2-41 (L1+L2) al 20%:	174 cm
al 60%:	110 cm
Energia totale irradiata	Ee 570 W/m ²
Peso (modello a soffitto, mobile, a muro) kg:	15, 23, 14
Altezza min/max della sala (versione a soffitto):	255-334* cm
Alimentazione:	100-240V - 50/60 Hz
Norme: IEC 60601-1, IEC 60601-2-41 - UE 2017/745	

Codice GIMA **LAMPADE A LED QUATTROLUCI**

- 49150** Lampada a LED Quattroluci - su carrello
49151 Lampada a LED Quattroluci - su carrello + gruppo batteria e caricatore automatico
49152 Lampada a LED Quattroluci - a muro
49153 Lampada a LED Quattroluci - a soffitto*
49154 Lampada a LED Quattroluci doppia - a soffitto**
30788 Struttura speciale per soffitti alti
30738 Impugnatura autoclavabile di ricambio
 Gruppo batteria su richiesta per tutti i modelli***

*Soffitti >3,34 m necessitano 30788 **Soffitti >3,58 m necessitano 30788 ***Da ordinare con la lampada

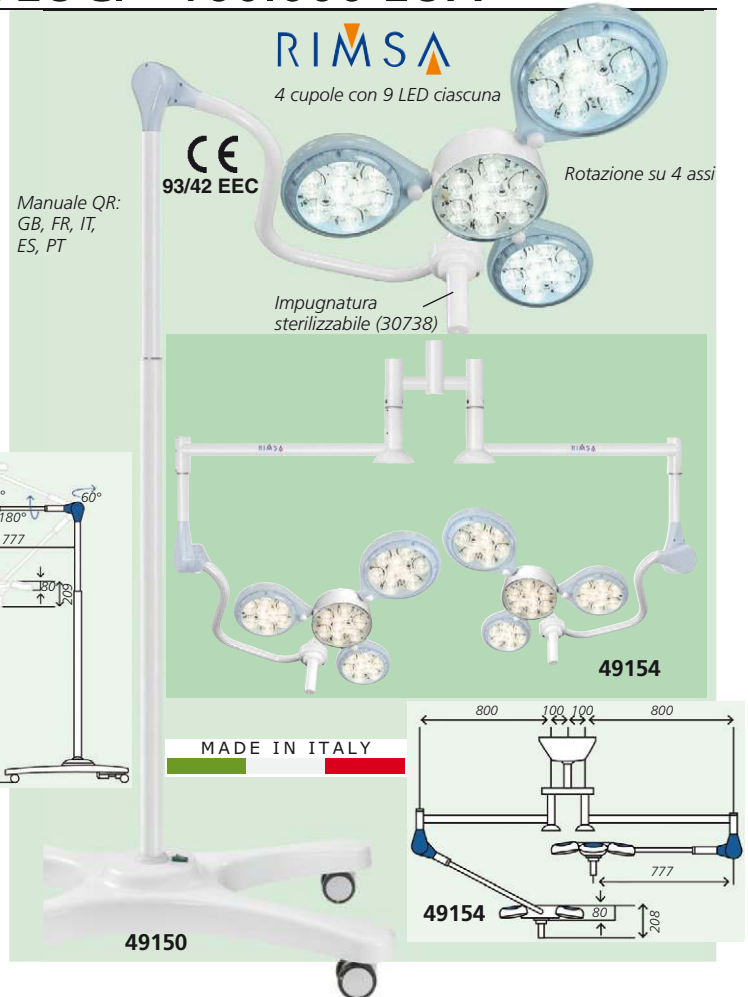

LAMPADA A LED SATURNO - 50.000 LUX

RIMSA

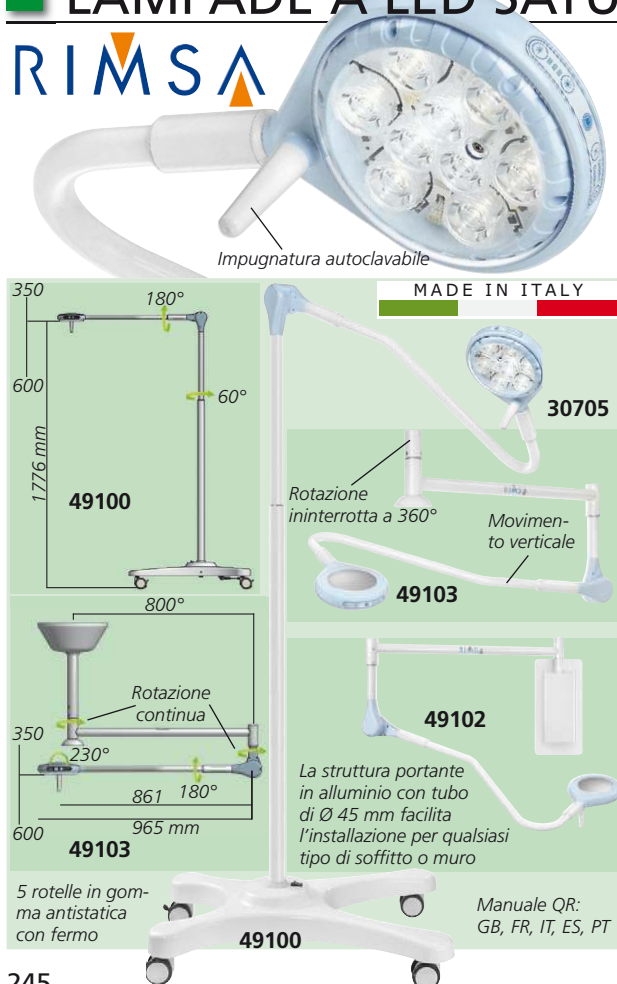

LAMPADA A LED SATURNO PER LA PICCOLA CHIRURGIA

SATURNO è una lampada senza ombre adatta per la piccola chirurgia, la ginecologia e gli esami.

Disponibile in 3 versioni: su carrello, a muro e a soffitto.

- i raggi luminosi sono generati da 9 LED da 2,0 W ciascuno
- il calore è dissipato attraverso il riflettore in alluminio
- scelta di 2 tipi diversi di temperatura bianca: 4.000 e 4.500 °K
- intensità della luce regolabile in 7 livelli diversi attraverso comandi digitali sulla membrana frontale
- intensità luminosa di 50.000 LUX a 1 m. Ø del campo luminoso di 28 cm
- cuscinetti a frizione regolabile sono montati su ogni snodo della lampada
- non necessita di messa a fuoco

Gruppo batteria con caricatore: 4 ore di autonomia, 6 ore di ricarica.

CARATTERISTICHE TECNICHE

Intensità luminosa a 1 m di distanza	Lux	50.000
Regolazione della temperatura di colore	K°	4.000/4.500 ± 5%
9 LED	W	2,0 ciascuno (totale 18)
Durata media dei LED	ore	60.000
Indice di resa cromatica (CRI)	Ra	95
Diametro del campo illuminato	Ø cm	28
Diametro del riflettore	cm	19,5
Profondità d'illuminamento IEC 60601-2-41 (L1+L2) al 60% di Ec	cm	110
Energia totale irradiata Ec	W/m ²	186
Superficie di illuminazione utile della cupola	cm ²	63
Peso (modello a soffitto, mobile, a muro)	kg	12 - 20 - 11
Alimentazione	V, Hz	100-240, 50-60
Altezza minima della sala (versione a soffitto)	cm	254,5
Norme: IEC 60601-1 IEC 60601-2-41, UE 2017/745, dispositivo medico di Classe I		

Codice GIMA **LAMPADA A LED SATURNO**

- 49100** Lampada a LED Saturno - su carrello
49101 Lampada a LED Saturno - su carrello + gruppo batterie
49102 Lampada a LED Saturno - a muro
49103 Lampada a LED Saturno - a soffitto* (2,54-3,34 m)
30788 Struttura speciale per soffitti alti (>3,34 m)
30797 Impugnatura autoclavabile di ricambio per Saturno
 Gruppo batteria con caricatore automatico su richiesta per tutti i modelli (da installare al momento dell'ordine)

*Soffitti >3,34 m necessitano 30788

PENTALED 12 - 100.000 LUX, PENTALED 28 - 120.000 LUX

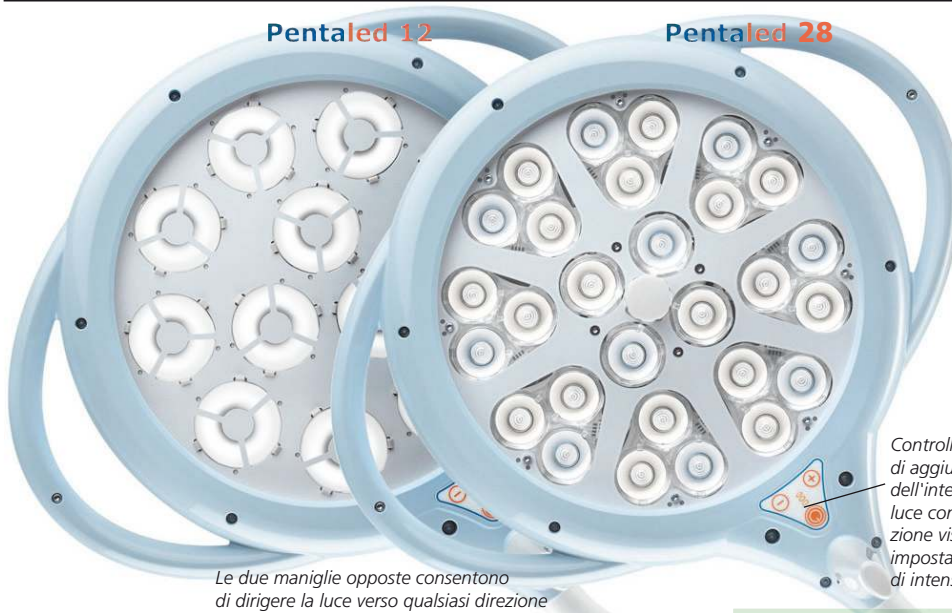

Le due maniglie opposte consentono di dirigere la luce verso qualsiasi direzione

PentaLED 12

- 100.000 Lux a 1 m
- luce indiretta con 12 riflettori ellittici. Riflettono i raggi di luce emessi dai LED. Non abbaglia e non affatica gli occhi.

PentaLED 28

- 120.000 Lux a 1 m
- luce diretta con 28 lenti LED
- scelta tra due colori: 4.500 o 5.000 K
- regolazione area luminosa

MADE IN ITALY

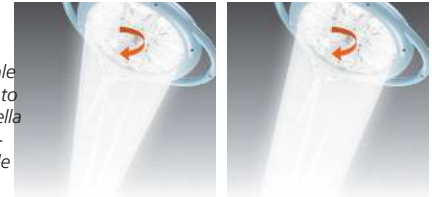

Controllo digitale di aggiustamento dell'intensità della luce con indicazione visiva delle impostazioni di intensità

Regolazione area luminosa PENTALED 28

PENTALED

PENTALED è una combinazione perfetta tra tecnologia avanzata, innovazione, ergonomia e una struttura dal design compatto, ultraleggero e maneggevole. Disponibile in 5 versioni (carrello, plafoniera, doppia plafoniera, carrello con gruppo batterie e a muro); le sue caratteristiche tecniche fanno di PENTALED uno strumento adatto per operazioni precise, utilizzo diagnostico, sale operatorie e piccoli interventi chirurgici. Il gruppo batterie, con un'autonomia di 2 ore (PentaLED 12) o di 1,5 ore (PentaLED 28), è disponibile su richiesta anche nei modelli a muro e a soffitto.

Luce LED fredda

La luce fredda e brillante riproduce fedelmente i colori, garantendo una definizione eccellente dei dettagli.

Ergonomica

PENTALED può essere ruotata facilmente su 4 assi:

- la cupola ruota a 300°
 - il braccio si muove verticalmente grazie ad un sistema di bilanciamento a molla
 - il riflettore può essere ruotato sull'asse verticale e orizzontale.
- Tutti i movimenti sono possibili grazie alla maniglia sterilizzabile.

Durata di 60.000 ore

L'alimentazione a basso consumo e la dispersione di calore tramite la cupola di alluminio assicurano al LED una vita di 60.000 ore.

Regolazione intensità luce

Intensità luce regolabile attraverso comandi digitali.



Il cerchio illuminante ultrapiatto è dotato di schermo in policarbonato ultrasensibile che assicura la massima protezione contro gli urti accidentali.

RIMSA

La cupola può essere regolata grazie alla maniglia sterilizzabile

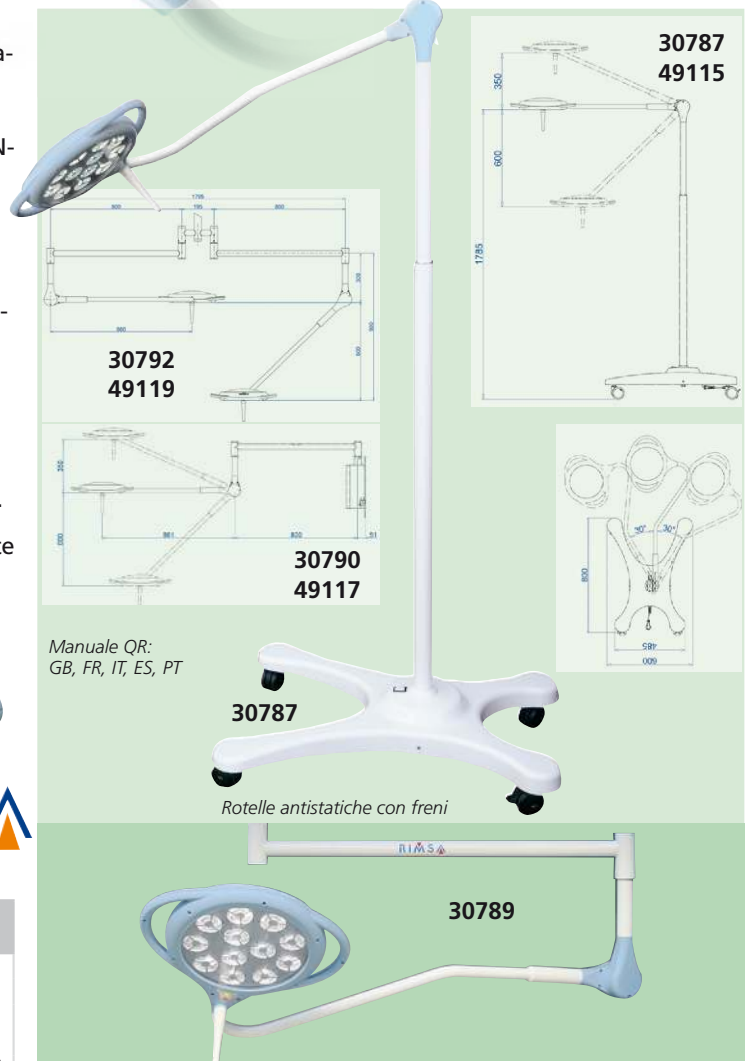

Manuale QR:
GB, FR, IT, ES, PT

Codice GIMA	PENTALED 12 LED
30787	PentaLED 12 - carrello
30789	PentaLED 12 - plafoniera* (per soffitti tra 2,54 e 3,34 m)
30790	PentaLED 12 - a muro
30791	PentaLED 12 - carrello con gruppo batterie e caricatore automatico
30792	PentaLED 12+12 - doppia plafoniera** (per soffitti tra 2,66 e 3,56 m)
30788	Struttura speciale per soffitti alti
30793	Maniglia autoclavabile - ricambio
Codice GIMA	PENTALED 28 LED
49115	PentaLED 28 - carrello
49116	PentaLED 28 - plafoniera* (per soffitti tra 2,54 e 3,34 m)
49117	PentaLED 28 - a muro
49118	PentaLED 28 - carrello con gruppo batterie e caricatore automatico
49119	PentaLED 28+28 - doppia plafoniera** (per soffitti tra 2,66 e 3,56 m)
30788	Struttura speciale per soffitti alti
30793	Maniglia autoclavabile - ricambio

*Soffitti >3,34 m necessitano 30788 **Soffitti >3,56 m necessitano 30788

	CARATTERISTICHE TECNICHE	
	PENTALED 12	PENTALED 28
Intensità luminosa a 1 m di distanza	Lux 100.000	120.000
Temperatura di colore	K° 4.500	4.500/5.000
LED	n. 12	28
Durata media LED	ore 60.000	60.000
Indice di Resa Cromatica (CRI)	Ra 95	95
Diametro del campo illuminato	Ø mm 160	135-270
Profondità d'illuminamento (L1+L2) a 60%	cm 75	92
Energia totale irradiata Ec	W/m² 370	456
Peso (plafoniera, mobile, a muro, doppia)	kg	13-21-12-20
Alimentazione	V/Hz	100-240V, 50-60Hz
Norme: IEC 60601-2-41, UE 2017/745, dispositivo medico Classe I		

LAMPADA A LUCE FREDDA PRIMALED - 105.000 LUX A 50 cm

LAMPADA A LUCE FREDDA PRIMALED CON 9 LENTI LED

Design accattivante e tecnologia avanzata.

Design: la forma arrotondata e ultra piatta rende questa lampada ergonomica e adatta ad ogni tipo di installazione.

Sistema Ergo-Spring: il movimento del braccio tubolare articolato è servoaistito da una molla a torsione che assicura facilità di movimento e stabilità.

105.000 lux: efficacia unica con 105.000 lux a 50 cm.

Regolazione dell'intensità luminosa: sei livelli diversi di regolazione con tasti sul pannello frontale.

Selezione temperatura di colore 4.000-4.500 °K: il confronto tra i due colori (K) aumenta la visibilità dei dettagli.

Soppressione delle ombre: la disposizione radiale delle lenti e il grande diametro del riflettore (195 mm) consentono la soppressione delle ombre e un'illuminazione tridimensionale.

Luce di cortesia regolabile: integra la luce ambientale oltre alla tradizionale luce concentrata.

Impugnatura rimovibile sterilizzabile: consente la migliore asepsi.

Luce fredda: l'emissione ridotta di raggi IR da parte dei LED e il basso consumo energetico consentono un'emissione di calore minima.

Durata dei LED di 60.000 ore: il cupolino in alluminio permette lo scambio termico, riducendo così la temperatura di lavoro e aumentando considerevolmente la durata dei singoli LED.

Spine intercambiabili: il trasformatore è integrato nella spina, per un movimento più leggero e scorrevole del braccio. La lampada è dotata di prese intercambiabili (UK, US, EU).

Completamente certificata: conforme alle norme mediche IEC 60601-1 e 60601-1-2 e alle norme speciali IEC 60601-2-41, UE 2017/745; marchio CE come dispositivo medico di Classe I.

Collaudo meccanico e sicurezza d'uso: alluminio pressofuso e struttura tubolare in acciaio. Il braccio articolato è stato sottoposto al collaudo meccanico di 40.000 movimenti continui.

Continuità dell'illuminazione: il design modulare del circuito di alimentazione a LED assicura la continuità dell'illuminazione anche in caso di guasto di un LED.

Kit batteria: incluso con 49124, disponibile in 45 giorni per 49125 (da acquistare con la lampada).

Le lenti della lampada sono studiate per fornire una buona focalizzazione e profondità di illuminazione. Il diametro del campo illuminato è di 16 cm a 0,5 m.

Le funzioni seguenti sono attivate dalla tastiera a membrana:

- accensione/spegnimento
- selezione della temperatura di colore 4.000°K e 4.500°K
- regolazione dell'intensità luminosa a 6 livelli
- luce di cortesia

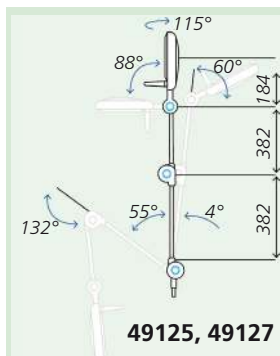

49125, 49127

Manuale QR:
GB, FR, IT, ES, PT

49125

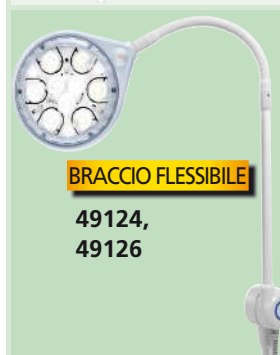

BRACCIO FLESSIBILE

49124,
49126



BRACCIO FISSO

49125

Batteria al litio,
8 ore di
autonomia

MADE IN ITALY

RIMSA

49124,
49125,
49126

49127,
49128

49124

Base carrello

Morsetto parete

Morsetto rotaia
su richiesta

Codice GIMA	PRIMALED FIX E FLEX
49124	Lampada PrimaLED - Flex - su carrello con batteria
49125	Lampada PrimaLED - Fix - su carrello
49126	Lampada PrimaLED - Flex - su carrello
49127	Lampada PrimaLED - Fix - a muro
49128	Lampada PrimaLED - Flex - a muro
30797	Impugnatura autoclavabile
30769	Carrello - base Ø 61 cm - ricambio

CARATTERISTICHE TECNICHE

Durata LED: >60.000 ore Campo illuminato a 50 cm: Ø 160 mm
 Intensità luminosa: 105.000 lux a 50 cm, 30.000 lux a 1 m
 Temperatura di colore: 4.000-4.500 °K Indice di resa cromatica: 95 Ra
 Diametro esterno del riflettore: 195 mm
 Aumento della temperatura nell'area operativa a 1 m: 1°C
 Altezza regolabile con rotelle: 600 mm - max 1.600 mm
 Alimentazione: 100-240V - 50/60 Hz Assorbimento elettrico: 20VA
 Peso: 10 kg (carrello incluso) Regolazione intensità luminosa: 20-100%

LAMPADE MS LED PLUS E MS LED FLEX PLUS - 65.000 LUX

• 49132 LAMPADA MS LED PLUS - carrello

• 49133 LAMPADA MS LED FLEX PLUS - carrello

Lampada per piccola chirurgia, con luce a LED e braccio flessibile o articolato di grande precisione, che consente di orientare la luce in qualsiasi posizione. La qualità dei materiali impiegati per la fabbricazione la rende particolarmente idonea per l'uso intensivo nelle operazioni chirurgiche e negli esami.

Qualità eccezionale della luce a LED

La potente luce a LED offre un'eccezionale qualità dell'illuminazione e una durata di oltre 50.000 ore. L'alta resa cromatica (Ra 97%) riflette l'eccezionale qualità della luce bianca, per un'eccellente distinzione dei tessuti e la riproduzione di tutti i colori visibili, in modo naturale e preciso.

Design ergonomico

La forma circolare della cupola e l'impugnatura facilitano il posizionamento. Le forme morbide agevolano la pulizia.

CARATTERISTICHE TECNICHE			
Sorgente di luce	LED 12W	Resa cromatica	> 97%
Intensità luminosa a 50 cm	65.000 lux	Durata lampada	50.000 ore
Regolazione intensità luminosa	Yes	Lunghezza braccio	90 cm (49132), 70 cm (49133)
Temperatura di colore	4.500 °K		
Colore	Bianco		



49133

MIMSAL

MADE IN SPAIN

Intensità luma-
nosa regolabile

49132

49133

LAMPADINE ALOGENE E LED PER ESAMI E PICCOLA CHIRURGIA

60.000 LUX
CON 3 LED

RIMSAL

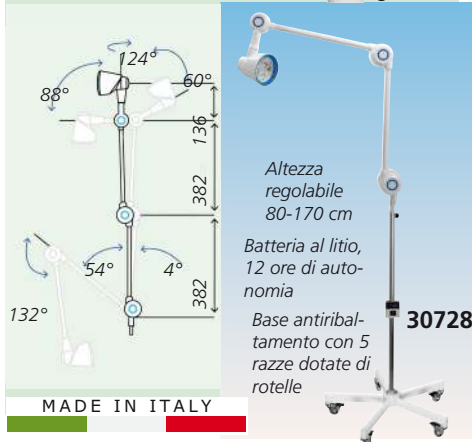
60.000 LUX
CON 3 LED30726,
30727,
30728Impugnatura
ergonomicaAltezza
regolabile
80-170 cmBatteria al litio,
12 ore di auto-
nomiaBase antiribal-
tamento con 5
razze dotate di
rotelle

30728

MADE IN ITALY

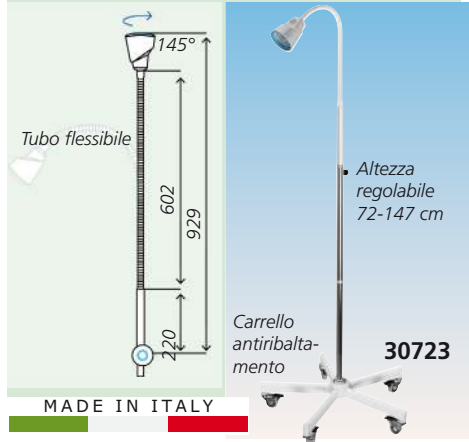
Pulsante a
sfioramento30723,
30724,
30725

Tubo flessibile

Altezza
regolabile
72-147 cmCarrello
antiribal-
tamento

30723

MADE IN ITALY

Manuale in:
GB, FR, IT, DE, ES, PT50.000 LUX - ALOGENA
15.000 LUX - LED

MIMSAL

30754



30756

Altezza
50 cm (braccio) +
95 cm (carrello)

30754

MADE IN SPAIN

ALFA-FIX E ALFA-FLEX

Tre luci a LED con lenti coincidenti e schermo protettivo in policarbonato. Le tre luci indipendenti riducono le ombre e forniscono un'illuminazione cilindrica profonda con irradiazione termica estremamente ridotta. Ciascun LED integra un resistore per garantire la continuità del funzionamento della lampada anche nella rara eventualità di guasto di un LED.

Design

Il nuovo design rende la lampada molto facile da usare e manovrare, con una rotazione aggiuntiva del riflettore.

Comando a sfioramento

L'intensità luminosa è regolabile con il pulsante a sfioramento: un lieve tocco del comando consente di regolare l'intensità luminosa dal 4% al 100%.

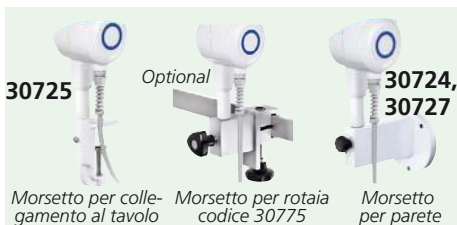

30725

Optional

30724,
30727Morsetto per colle-
gamento al tavoloMorsetto per rotaia
codice 30775

Morsetto per parete

Spine intercambiabili

Il trasformatore, integrato nella spina per un movimento più leggero e scorrevole del braccio, è dotato di spine intercambiabili (UK, US, EU).

Braccio flessibile (30723-5)

Il braccio flessibile facilita il posizionamento ed è rivestito da una guaina liscia bianca termoretraibile per migliore pulizia e disinfezione.

Kit batteria

Incluso con 30728, disponibile in 45 giorni per 30723 (acquisto con lampada).

Manuale QR: GB, FR, IT, ES, PT.

Codice GIMA	ALFA-FIX E ALFA-FLEX
30723	Alfa-Flex LED - su carrello
30724	Alfa-Flex LED - a muro
30725	Alfa-Flex LED - da tavolo con morsetto
30726	Alfa-Fix LED - su carrello
30727	Alfa-Fix LED - a muro
30728	Alfa-fix LED - su carrello con batteria

ACCESSORI E RICAMBI	
30766	Lampadina Simplex di ricambio - IRC 35 W per 30760-30763
30768	Carrello di ricambio, base Ø 61 cm per Simplex e Alfaflex
30769	Carrello di ricambio, base Ø 61 cm per Solesud2 e Alfafix
30775	Collegamento rotaia con morsetto
30772	Vetro di ricambio Ø 8,5 cm per 30723-30727
30770	Vetro di ricambio Ø 12,3 cm per Solesud

Modello	ALFA-FIX	ALFA-FLEX	LUXIFLEX	LED	LED Plus
Tipo di illuminazione	LED	LED	alogeno	LED	LED Plus
Consumo (Watt)	8	8	35	6,5	10
Durata della lampadina (ore)	> 60.000	> 60.000	5.000	50.000	50.000
Intensità luminosa a 50 cm (lux)	60.000	60.000	50.000	15.000	35.000
Intensità luminosa a 1 m (lux)	20.000	20.000	-	-	-
Temperatura di colore ± 5% a 1 m (K)	4.500	4.500	4.000	4.500	4.500
Indice di resa cromatica (Ra)%	94	94	95	80	97
Campo luminoso a 50 cm (Ø mm)	150	150	-	-	-
Diametro esterno del riflettore (mm)	95	95	80	80	80
Colore	bianco	bianco	bianco	bianco	bianco
Norme	IEC 60601-1	IEC 60601-1	EN 60601-1-2		
Marchi	UE 2017/745	UE 2017/745	CE 93/42		
Peso (kg)	5	5	-		
Tensione di esercizio V	100-240	100-240	230	110/230	
Frequenza Hz	50/60		50/60		

- 30754 LUXIFLEX su carrello - alogena
 - 30756 LUXIFLEX su carrello - LED
 - 30755 LUXIFLEX PLUS su carrello - LED
- Lampada elegante e versatile per esami e piccola chirurgia in ambulatori, cliniche e ospedali. Adatta anche per esami e interventi veterinari. Classe II. Funzionamento sicuro a bassa tensione senza raggi infrarossi. Trasformatore elettronico situato nella parte inferiore della lampada. Il braccio flessibile e il carrello con 5 rotelle facilitano l'uso e il trasporto.
- 30757 LAMPADINA LUXIFLEX DI RICAMBIO - alogena



35.000 LUX - LED PLUS

MIMSAL

30755

Manuale in:
GB, FR, IT, DE, ES, PT

30755

30755

LAMPADE A 7 LED HYRIDIA - 90.000 LUX

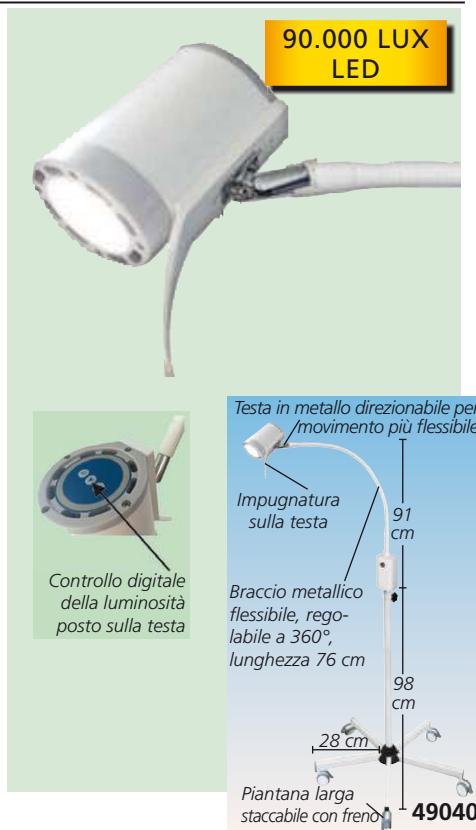

- 49040 LAMPADA A 7 LED HYRIDIA - con braccio flessibile - su carrello
 - 49041 LAMPADA A 7 LED HYRIDIA - con braccio a pantografo - su carrello
- Lampade a 7 LED 10W per visite mediche, su carrello, con braccio morbido flessibile o braccio metallico a pantografo. Controllo digitale della luminosità.
Manuale: GB, FR, IT, ES, PT, DE, PL, GR.

CARATTERISTICHE TECNICHE

Consumo:	10 W	Intensità luminosa e Ø campo luminoso:			
Temperatura di colore:	4.800-5.500 °K	Illuminazione	Ø	Distanza	
Ø esterno del riflettore:	89 mm	100.000 lux	9 cm	30 cm	
Indice di resa cromatica (IRC):	90 Ra	90.000 lux	12 cm	50 cm	
Tensione di funzionamento:	110-265 V, 50/60 Hz	22.000 lux	18 cm	100 cm	

LAMPADA LED LUMINA



- 49035 LAMPADA A LED LUMINA - su carrello
- Lampada LED classica con braccio flessibile per visite mediche.
Manuale: GB, FR, IT, ES, PT, DE, PL, GR.

CARATTERISTICHE TECNICHE

Consumo	3 W
Intensità luminosa a 50/30 cm	37.000/89.000 lux
Temperatura di colore:	6.000 °K
Ø esterno del riflettore:	75 mm
Indice di resa cromatica (IRC):	90 Ra
Ø campo luminoso:	da 4 cm a 50 cm
Tensione di funzionamento:	110-265 V, 50/60 Hz

LAMPADE A LED RI-MAGIC® HP

- 49050 RI-MAGIC® HP LED - da tavolo
 - 49051 RI-MAGIC® HP LED - su carrello
 - 49052 RI-MAGIC® HP LED - a muro
- Lampade medicali a LED ad alta tecnologia per esami e procedure medicali.
- LED ad alte prestazioni, 6.000 °K
 - durata della lampada fino a 50.000 ore
 - generazione di calore e perdita di energia notevolmente ridotte
 - messa a fuoco nella parte anteriore della testata della lampada
 - il lungo braccio molto flessibile può essere piegato in ogni direzione
 - impugnatura con reostato per la regolazione continua dell'intensità luminosa.
- Manuale in: GB, FR, IT, ES, DE, RU.

MADE IN GERMANY



CARATTERISTICHE TECNICHE

Distanza:	1.000 mm	800 mm	600 mm	400 mm	200 mm
Lux max:	15.000	20.000	30.000	45.000	55.000
Ø max cerchio di luce:	340 mm	270 mm	215 mm	155 mm	90 mm
Ø min cerchio di luce:	40 mm	35 mm	30 mm	25 mm	20 mm
Tensione di funzionamento:	100-240 V,	50-60 Hz			

LAMPADA A LED SPOT

- 49047 LAMPADA A LED SPOT - su carrello
- Lampada a LED per visite mediche con obiettivo multi-ottico e spot luminoso regolabile tramite mini reticolo luminoso interno.
- Caratteristiche aggiuntive:
- spot luminoso uniforme e puro
 - obiettivo ottico frontale
 - reticolo luminoso interno
 - obiettivo ottico posteriore doppio
 - braccio metallico flessibile rivestito in PVC, 100 cm super lungo e orientabile a 360°.



CARATTERISTICHE TECNICHE

Lampadina/potenza:	1 LED / 5 W
Ø testa lampada:	25 mm
Intensità luminosa:	25.000 lux a 30 cm 10.000 lux a 50 cm
Ø campo luminoso:	max 70 mm, min 15 mm a 30 cm
Temperatura di colore:	4.800°-6.000° K
Testa lampada:	Ø 25 mm, lunghezza 125 mm
Alimentazione:	100-260 V, 50/60 Hz
Cavo di alimentazione:	lunghezza 272 cm

LAMPADE INGRANDENTI A LED A LUCE FREDDA - 3 DIOTTRIE

GIMANORD PLUS

Questo modello presenta una lente di ingrandimento biconvessa in vetro ottico con Ø 120 mm. La luce a LED fredda consente l'uso prolungato senza causare problemi alla vista. Schermo in policarbonato per proteggere la sorgente luminosa. Adatta per dermatologia. Dispositivo medico di Classe I.

Design

Il nuovo design rende la lampada molto facile da usare e manovrare, con una rotazione aggiuntiva del riflettore.

Comando a sfioramento

L'intensità luminosa è regolabile dal 4% al 100% con un lieve tocco del pulsante.

Spine intercambiabili

Il trasformatore, integrato nella spina per un movimento più leggero e scorrevole del braccio, è dotato di spine intercambiabili (UK, US, EU).

CARATTERISTICHE TECNICHE

Intensità luminosa a 50 cm (Ec)	2.250 lux
Temperatura di colore	5.370 K
Indice di resa cromatica (CRI)	95 Ra
R9	≥90
Tensione di esercizio	100-240 V - 50/60 Hz
Potenza assorbita	16,5 W
Diametro testa della lampada	23 cm
Durata media	>60.000 ore
Norme	IEC-60601-1, IEC-60601-2-41, UE 2017/745

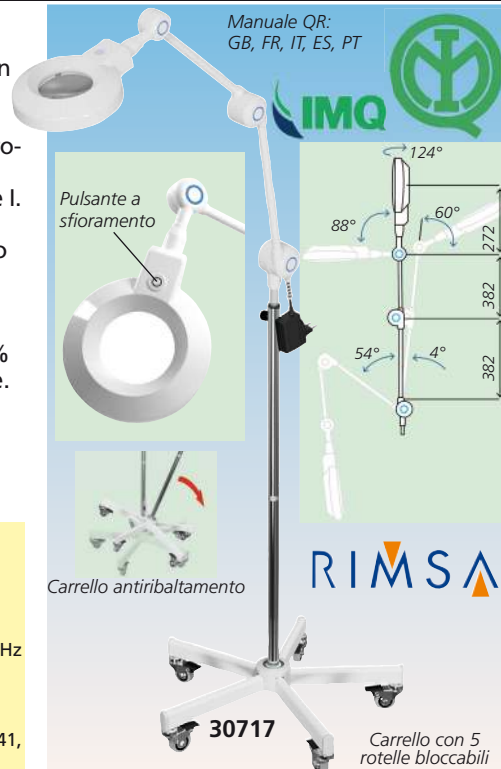

Lente d'ingrandimento
Ø 120 mm

30716
30717

Manuale QR:
GB, FR, IT, ES, PT

MADE IN ITALY

Codice GIMA **LAMPADE LED INGRANDENTI**

30716 GIMANORD PLUS da tavolo con morsetto
30717 GIMANORD PLUS su carrello

RICAMBI E SISTEMI DI FISSAGGIO

30720 Copertura plexiglass per 30716-9 - ricambio
30771 Copertura plexiglass per 30750-1* - ricambio
30769 Carrello - base Ø 61 cm - ricambio
30774 Connettore da parete - opzionale
*Vecchi modelli



Morsetto per collegamento al tavolo di 30716 | Collegamento al carrello 30717 | Morsetto per parete 30774

LAMPADE INGRANDENTI A LED - 5 DIOTTRIE

• 30737 LAMPADA INGRANDENTE A LED LUPA - carrello

• 30739 LAMPADA INGRANDENTE A LED LUPA - da tavolo con morsetto

Lampade a LED, di concezione intelligente con luce fredda e ingrandimento di 5 diottrie. Generano una luce senza ombre. La base con 5 rotelle e il braccio articolato facilitano lo spostamento.

Manuale in GB, FR, IT, ES, PT, DE. Dispositivo medico Classe I.

CARATTERISTICHE TECNICHE

Tipo illuminazione:	60 LED - HF 6 W
Diottrie:	5
Lente:	Ø 12,7 cm
Temperatura di colore:	6.500 °K
Tensione di esercizio:	110-230 V - 50/60 Hz
Classe I	
Marchi:	93/42/CEE
Durata lampada:	40.000 ore



LAMPADA INGRANDENTE A LED - 3 DIOTTRIE

• 30736 LAMPADA INGRANDENTE DERMALED

Lampada a LED con luce fredda, lente d'ingrandimento 3 diottrie e regolazione della luminosità. Disponibile con carrello molto stabile a 5 rotelle e un braccio articolato per facilitare i movimenti e il fissaggio della lampada.

Manuale in GB, IT.

CARATTERISTICHE TECNICHE

Tipo illuminazione:	LED
Tensione:	7 W
Diottrie:	3 (vetro grande)
Temperatura di colore:	7.500-9.500 °K
Intensità luminosa a 20 cm:	2.400 lux
Tensione di esercizio:	100-240 V - 50/60 Hz
Peso netto/lordo:	12,8-15 kg



LAMPADE DI WOOD

- 31196 LAMPADA DI WOOD VISTA - manuale
 - 31197 LAMPADA DI WOOD VISTA - su carrello
 - 31195 LAMPADA DI WOOD VISTA 4 LED - manuale
- Strumento che permette di diagnosticare lo stato della pelle che appare in diversi colori sotto i suoi raggi ultravioletti. I modelli sono dotati di una lente d'ingrandimento in vetro lucido 10x6 cm - 3 diottrie. La tecnologia LED emette due tipi di luce: luce Wood con lunghezza d'onda a 365 nm (UV) e luce giorno (CRI >80%, 4.500 °K) con lo switch tramite interruttore. Le lampade fluorescenti hanno uno speciale tubo fluorescente compatto da 9W con una lunghezza d'onda di 360nm (31196-7).
Alimentazione: 220-240 V - 50/60 Hz (31196-7),
100-240 V - 50/60 Hz (31195).
Manuale in GB, FR, IT, ES, PT.

• 31201 TUBO FLUORESCENTE 9W - Ricambio per 31196-7



LENTE MACRO 12X

- 31155 LENTE PER SMARTPHONE 12X
- Lente utile ai medici allergologi, dermatologi, flebologi e in chirurgia estetica. Può essere montata su qualsiasi modello di smartphone grazie alla sua clip integrata ed è utile per visualizzare immagini ingrandite. Fornita con pannello 10x10 cm per pulirla e manuale multilingue (GB, FR, IT, ES, PT, DE, PL, GR).



LAMPADA DI WOOD ECONOMICA



- 31200 LAMPADA DI WOOD
- Lampada a raggi ultravioletti per l'analisi della pelle. Dimensioni 30x21x7 cm. Tensione di esercizio: 220-240 V, 50/60 Hz.
- 31202 TUBO AL NEON - ricambio

LAMPADA DI WOOD TASCABILE



- 31189 LAMPADA DI WOOD TASCABILE
- Lampada a raggi ultravioletti tascabile per rilevare le lesioni della pelle. Dotata di una lampadina fluorescente sostituibile. Alimentazione con 4 batterie AA 6V (4-6 ore di autonomia).
- 31190 TUBO AL NEON - ricambio

DERMATOSCOPIO, CAPILLAROSCOPIO, MICROSCOPIO DIGITALE Wi-Fi POLARIZZATO

Una linea innovativa di microscopi digitali portatili a colori: dermatoscopio con filtro polarizzato, capillaroscopio e iridoscopio a trasmissione Wi-Fi. Maneggevoli, facili da utilizzare, leggeri e portatili. Compatibili con gli smartphone, i tablet e i PC delle maggiori marche.

Software di base per acquisire foto e video. Applicazioni Google/Apple incluse. Design italiano, produzione cinese. Conformi alla direttiva 93/43/CEE - Dispositivi medici Classe I (solo 32181 e 32183).



- 32181 DERMATOSCOPIO Wi-Fi con filtro polarizzato

CARATTERISTICHE DERMATOSCOPIO
Ingrandimento: da 5X a 200X
Sorgente di luce: 8 LED bianchi regolabili
Lente: Lente microscopio ad alta definizione



- 32183 CAPILLAROSCOPIO Wi-Fi

CARATTERISTICHE CAPILLAROSCOPIO
Ingrandimento: da 500X a 600X
Sorgente di luce: 8 LED bianchi regolabili
Lente: Lente microscopio ad alta definizione



- 32184 MICROSCOPIO Wi-Fi

Scansione iride
CARATTERISTICHE MICROSCOPIO
Ingrandimento: 30X
Sorgente di luce: 2 LED bianchi regolabili + 2 LED gialli regolabili
Lente: Lente microscopio ad alta definizione

CARATTERISTICHE TECNICHE		VIDEOCAMERA	DOTAZIONE STANDARD
Sistema operativo	Windows (7, 10), OS X, iOS, Android (utilizzabile tramite Wi-Fi o USB)	Sensore videocamera	Tappi di contatto (solo per 32181)
Risoluzione foto e video	1,3 MPixel - 1.280x1.024 (MJPG), 640x480 (MJPG), 320x240	Caratteristiche ottiche	Adattatore AC USB
Frequenza fotogrammi	15 fps 1.280x1.024, 30 fps 640x480 320x240		Cavo USB
Distanza trasmissione Wi-Fi	Fino a 5 m		Guida rapida
Consumo	Max 2,5 W		Supporto in plastica*
Batteria Li-ion	Funzionamento continuo - circa 2 ore, tempo carica totale - circa 2 ore		Righello calibrazione (solo per 32181)
Alimentazione - Dimensione - Peso:	CC 5,0V / 1A - Ø 36x142 mm - 88 g		Manuale (GB, FR, IT, ES, DE)
			CD con software Win (GB, FR, IT, ES, DE, UA, JP), Mac (GB)

*Solo per 32181, 32183